

Umývačka riadu

10031524 10031525

KLARSTEIN

Vážený zákazník,

gratulujeme Vám k zakúpeniu produktu.

Prosím, dôkladne si prečítajte manuál a dajte na nasledovné pokyny, aby sa zabránilo škodám na zariadení. Za škody spôsobené nedodržaním inštrukcií a pokynov neručíme.

Obsah

Technické údaje 2
Bezpečnostné pokyny 2
Popis produktu a ovládací panel 3
Inštalácia 4
Pred prvým použitím 6
Naloženie umývačky riadu 10
Umývacie program 13
Používanie a prevádzka 14
Stručná príručka k prevádzke 15
Čistenie a starostlivosť 15
Riešenie problémov 17
Likvidácia a vyhlásenie o zhode 19

Technické dáta

Číslo produktu	10031524, 10031525
Napájanie	220-240 V ~ 50-60 Hz
Spotreba energie	1380-1620 W

Bezpečnostné inštrukcie

Prečítajte si pozorne všetky bezpečnostné a prevádzkové pokyny a uschovajte ich pre budúce použitie.

- Spotrebič je určený na použitie v domácnostiach a v podobných priestranstvách, ako sú: kuchynské priestory pre zamestnancov v obchodoch, kanceláriách a iných pracovných prostrediach; farmárske domy, hotely, motely, penzióny a iné typy rezidenčných prostredí.
- Spotrebič môžu používať deti vo veku od 8 rokov a viac a osoby so zníženými fyzickými, zmyslovými alebo duševnými schopnosťami alebo nedostatkom skúseností a vedomostí, ak sú pod dohľadom alebo dostali pokyny týkajúce sa používania spotrebiča bezpečným spôsobom a pochopili ohrozenia. Deti sa nesmú hrať so zariadením. Čistenie a údržbu používateľov nesmú robiť deti bez dozoru.
- Prístroj je určený len na vnútorné použitie, len na domáce použitie. Pre ochranu pred nebezpečenstvom úrazu elektrickým prúdom, neponárajte prístroj, napájací kábel alebo zástrčku do vody alebo inej kvapaliny.
- Pred čistením a údržbou odpojte prístroj. Použite navlhčenú mäkkú handru a jemné mydlo a potom prístroj znovu utrite suchou handrou.
- Spotrebič musí byť uzemnený. V prípade poruchy alebo chybnjej funkcie, uzemnenie zníži riziko úrazu elektrickým prúdom poskytnutím cesty s najmenším odporom elektrického prúdu. Spotrebič je vybavený káblom s uzemňovacím vodičom a uzemňovacou zástrčkou.

- Konektor musí byť zapojený do príslušnej zásuvky, ktorá je inštalovaná a uzemnená v súlade so všetkými miestnymi predpismi a nariadením.
- Nesprávne pripojenie uzemňovacieho vodiča môže mať za následok riziko úrazu elektrickým prúdom. Ak máte pochybnosti o tom, či je spotrebič správne uzemnený, kontaktujte kvalifikovaného elektrikára alebo servisného zástupcu.
- Neupravujte zástrčku dodávanú so zariadením; Ak nezapadá do zásuvky.
- Inštalujte vhodnú zásuvku kvalifikovaným elektrikárom.
- Nezaobchádzajte zle so spotrebičom, neseďte a nestojte na dverách alebo na stojane riadnu spotrebiča.
- Nepoužívajte umývačku riadu, pokiaľ nie sú všetky krycie panely správne na svojom mieste.
- Veľmi opatrne otvárajte dverka keď pracuje umývačka riadu, hrozí riziko, že voda vytečie.
- Nekladte žiadne ťažké predmety na dvere, keď sú otvorené. Zariadenie by sa mohlo prevrátiť dopredu.

Popis produktu a ovládací panel

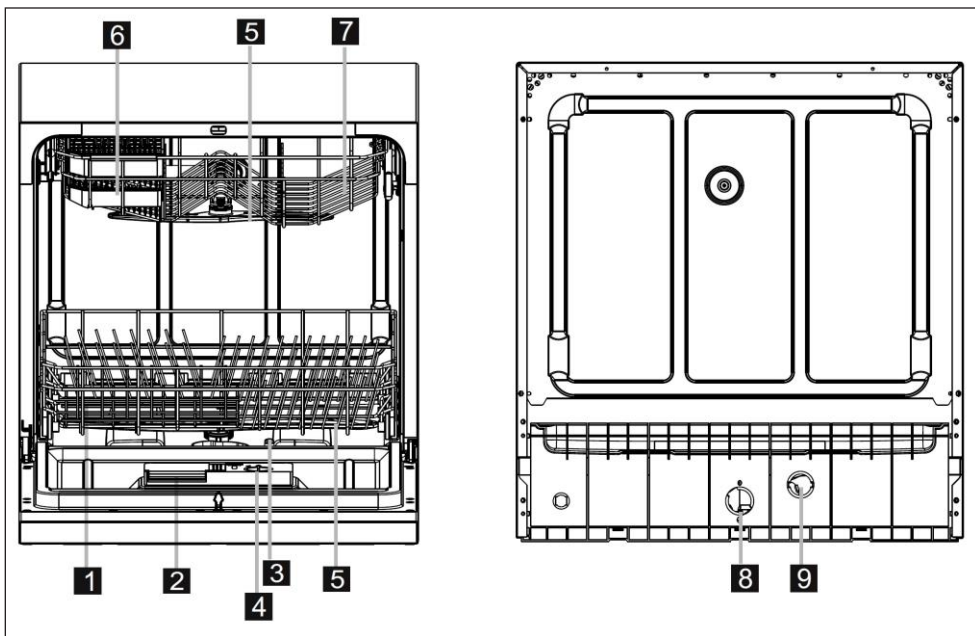

1 Soľný kontajner	6 Polica na poháre
2 Zásobník na pracie prostriedky	7 Košík
3 Zostava filtra	8 Prípojka prívodnej rúrky
4 Dávkovač leštiaceho prostriedku	9 Kábel odtokového potrubia
5 Postrekovacie ramená	

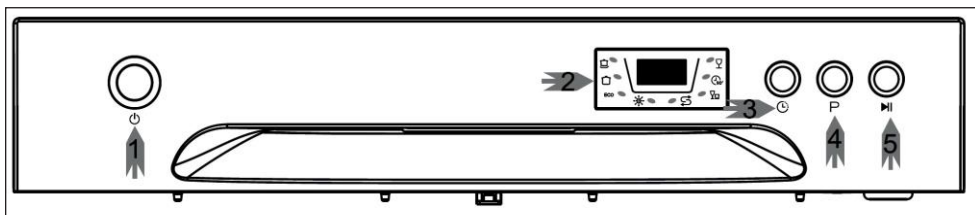

1	<p>Tlačidlo napájania: Zapnúť / vypnúť napájanie</p>		
2	<p>Obrazovka displeja: zobrazuje ostávajúci čas a stav (stav spustenia, čas oneskorenia atď.).</p> <ul style="list-style-type: none"> Indikátor leštiaceho prostriedku: 	3	Tlačidlo oneskorenia: Stlačte tlačidlo v prípade, ak chcete nastaviť oneskorenie.
	<p>Zobrazuje, kedy je potrebné dávkovač doplniť.</p> <ul style="list-style-type: none"> Indikátor prídania soli: Udáva, kedy je potrebné dávkovač doplniť. Čas oneskorenia: 24 hodinová voľba. Programové indikátory. 	4	Výber programu na umývanie: Stlačením tlačidla vyberte cykly umývania.
		5	Tlačidlo štart / pauza: Stlačením tohto tlačidla spustíte alebo pozastavíte umývačku riadu.

Inštalácia

- Inštaláčna poloha umývačky riadu by mala byť v blízkosti existujúcich prívodných a odtokových hadíc a napájacieho kábla.
- Jedna strana skrine drezu by sa mala vybrať, aby sa uľahčilo pripojenie odtokových hadíc umývačky riadu.

Umiestnenie zariadenia

Umiestnite spotrebič na požadované miesto. Zadná strana by mala byť opretá o stenu a boky pozdĺž susedných skriniek alebo steny. Umývačka riadu je vybavená prívodom vody a odtokovými hadicami, ktoré môžu byť umiestnené vpravo alebo vľavo, aby sa uľahčila správna inštalácia.

Napájanie

Uistite sa, že napätie a frekvencia napájania zodpovedajú napätiu a frekvencii, ktoré je uvedené na typovom štítku. Zástrčku zasuňte iba do elektrickej zásuvky, ktorá je správne uzemnená. Ak elektrická zásuvka, do ktorej musí byť zariadenie pripojené, nie je vhodná pre zástrčku, namiesto adaptérov vymeňte zásuvku, pretože by mohla spôsobiť prehriatie a popálenie.

Prívodná hadica na vodu

Spotrebič musí byť pripojený k vodovodnej sieti pomocou nových hadicových súprav. Staré hadicové súpravy by sa nemali opakovane používať. Tlak vody musí byť medzi 0,04 MPa a 1 MPa. Ak je tlak pod minimálnou hranicou, obráťte sa na servisné stredisko pre radu.

- Pripojenie: Vytiahnite bezpečnostné prívodné hadice úplne von z úložného priestoru umiestneného v zadnej časti spotrebiča. Pred spustením umývačky úplne spustite vodu. Uťahnite skrutky bezpečnostnej prívodnej hadice na vodovodný kohútik so závitom 3 / 4inch.

- Odpojenie: Vypnite vodu. Odskrutkujte bezpečnostné prívodné 2 hadice z kohútika.

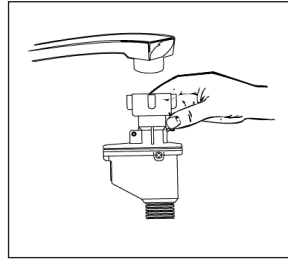

DÔLEŽITÉ: Pripojte prívodnú hadicu na studenú vodu ku konektoru so závitom 3/4 palca a uistite sa, že je pevne pripevnená na mieste. Ak sú vodné potrubia nové alebo neboli dlhší čas používané, spustite vodu, aby ste sa uistili, že voda je čistá a bez nečistôt. Ak sa neprijme toto opatrenie, hrozí nebezpečenstvo, že prívod vody sa môže zablokovať a poškodiť spotrebič.

Odtoková hadica

Zasuňte vypúšťaciu hadicu do odtokového potrubia s minimálnym priemerom 40 mm, alebo ju nechajte zatekať do umývadla a dbajte na to, aby ste predišli ohýbaniu alebo zvlneniu. Horná časť hadice musí byť menšia ako 1000 mm. Použite špeciálny plastový držiak dodávaný so zariadením. Voľný koniec hadice musí byť vo výške menšej ako 75 cm a nesmie byť ponorený do vody, aby sa zabránilo spätnému toku.

DÔLEŽITÉ: Špeciálny plastový držiak na hadicu musí byť pevne pripevnený k stene, aby sa zabránilo pohybu odtokovej hadice a rozliatiu vody mimo odtoku.

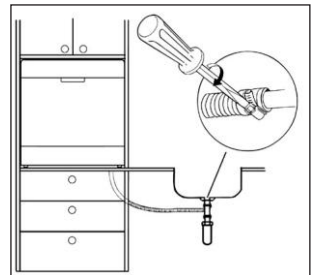
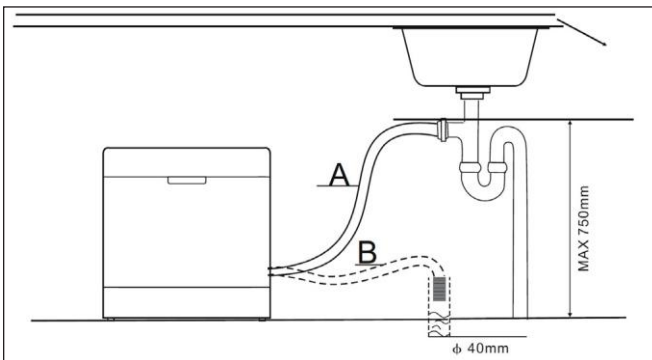

Ak je umývadlo vyššie ako 1 meter od podlahy, nadbytočná voda v hadiciach nemôže byť vypúšťaná priamo do umývadla. Bude potrebné odčerpať prebytočnú vodu z hadíc do misy alebo vhodnej nádoby, ktorá je mimo zariadenia vonku a nižšie ako umývadlo.

Predlžovacia hadica

Ak potrebujete rozšírenie odtokovej hadice, dbajte na to, aby ste použili podobnú vypúšťaciu hadicu. Nesmie byť dlhšia ako 4 metre; inak by sa mohol znížiť čistiaci účinok umývačky riadu.

Štartovanie umývačky riadu

Pred spustením umývačky riadu je potrebné skontrolovať nasledovné:

- Umývačka riadu je vo vodorovnej polohe a správne upevnená.
- Vstupný ventil je otvorený.
- Vodiče sú pevne spojené.
- Napájanie je zapnuté.
- Prívodné a odtokové hadice sú uzatvorené.
- Všetky obalové materiály a papiere by sa mali vyberať z umývačky riadu..

Pred použitím

Naplnenie soli do zmäkčovača

- Používajte iba soľ špeciálne určenú na použitie v umývačkách riadu! Všetky ostatné druhy soli, ktoré nie sú špeciálne určené na umývanie v umývačke riadu, najmä stolovej soli, poškodia zmäkčovač vody. V prípade poškodenia spôsobeného použitím nevhodnej soli výrobca neposkytuje žiadnu záruku ani nezodpovedá za spôsobené škody.
- Vyplňte soľou len tesne pred spustením jedného z programov umývania. Tým sa zabráni akýmkoľvek zrnkám soľnej alebo slanej vody, ktoré môžu byť rozdelené, aby zostali na spodnej časti stroja počas ťubovoľného časového obdobia, čo môže spôsobiť koróziu.

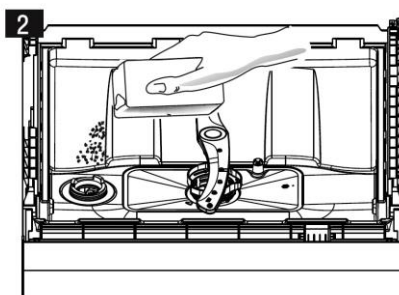
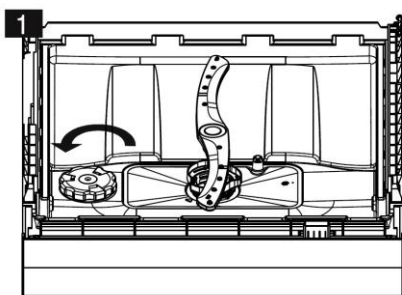

- Odstráňte košík a potom odskrutkujte a vyberte kryt z nádoby na soli.
- Pred prvým umývaním pridajte 1 liter vody do nádoby na soľ v zariadení.
- Vložte koniec lievika (dodáva sa) do otvoru a nasypťe približne 1 kg soli.
- Po naplnení nádoby naskrutkujte kryt tesne späť v smere hodinových ručičiek.
- Zvyčajne prestane svietiť kontrolné svetlo soli 2 až 6 dní po naplnení soľnej nádoby soľou. Ihneď po naplnení soli do soľnej nádoby by sa mal spustiť program umývania. V opačnom prípade môže dôjsť k poškodeniu filtračného systému, čerpadla alebo iných dôležitých častí stroja kvôli slanej vode. Nie je pokryté zárukou.

POZNÁMKA: Zásobník soli sa smie doplniť len vtedy, keď sa rozsvieti indikátor prídania soli na ovládacom paneli. V závislosti od toho, ako sa soľ rozpúšťa, môže byť výstražná kontrolka soli stále zapnutá aj napriek tomu, že sa nádoba soľou naplnila. Ak dôjde k úniku soli, má sa spustiť napustenie alebo rýchly program na odstránenie prebytočnej soli.

Nastavenie spotreby soli

Krok 1: Zadajte stav úpravy soli

Zatvorte dvere, do 60 sekúnd po zapnutí, stlačte tlačidlo Štart / Pauza a podržte ho po dobu 5 sekúnd, zariadenie vstúpi do režimu nastavenia.

Krok 2: Vyberte určitú úroveň spotreby soli

Obráťte sa na Miestny úrad ohľadne informácií o tvrdosti vody Vašej domácnosti. Stlačením tlačidla Štart / Pauza vyberte správnu sadu podľa miestneho prostredia, sady sa budú meniť v nasledujúcom poradí: H1> H2> H3> H4> H5> H6.

Krok 3: Ukončíte stav nastavenia

Bez akýchkoľvek operácií za päť sekúnd zariadenie opustí nastavený režim, zariadenie sa prepne do pohotovostného režimu.

Úroveň tvrdosti vody		Nastavenie zmäkčovača vody	Digitálne zobrazené hodnoty	Poznámky
°dH ¹	mmol/l ²			
0-5	0-0.9	1	H1	(1) Nemecký stupeň merania tvrdosti vody
6-11	1.0-2.0	2	H2	
12-17	2.1-3.0	3	H3	
18-22	3.1-4.0	4*	H4	(2) milimol, medzinárodná jednotka pre tvrdosť vody (*) továrenské nastavenia
23-34	4.1-6.1	5	H5	
35-55	6.2-8.0	6	H6	

Naplňte dávkovač leštiaceho prostriedku

Leštiaci prostriedok sa uvoľňuje počas posledného oplachovania, aby sa zabránilo tvorbe kvapôčok na riade. To môže zanechať škvrny a pruhy. Zlepšuje tiež sušenie tým, že umožňuje, aby voda stiekla z riadu. Vaša umývačka riadu je určená na použitie tekutých leštiacich prostriedkov. Zásobník na leštidlo je umiestnený vo vnútri dverí vedľa dávkovača čistiaceho prostriedku. Na vypĺňanie dávkovača otvorte uzáver a nalejte leštidlo do dávkovača, kým indikátor hladiny úplne nestmavne. Objem nádoby na leštiaci prostriedok je približne 110 ml. Leštiaci prostriedok sa automaticky pridáva počas posledného oplachovania, čím sa zabezpečí dôkladné opláchnutie a okamžité osušenie. Používajte iba značkové leštiace prostriedky na umývačku riadu. Nikdy neplňte dávkovač leštiaceho prostriedku žiadnymi inými látkami (napríklad čistiaci prostriedok na umývanie riadu, kvapalnú čistiaci prostriedok). To by poškodilo spotrebič.

Naplňte dávkovač leštiaceho prostriedku

Ak na ovládacom paneli nie je indikátor leštiaceho prostriedku, môžete posúdiť množstvo leštiaceho prostriedku na základe farby indikátora optickej hladiny nachádzajúcej sa vedľa krytu. Keď je zásobník na leštiaci prostriedok plný, celý indikátor bude tmavý. Keď znižuje množstvo prostriedku, znižuje sa veľkosť tmavého bodu. Nikdy by ste nemali nechať leštiaci prostriedok pod $\frac{1}{4}$.



1. Na otvorenie dávkovača otočte uzáver na ľavú stranu, na "OPEN" (Otvorený) šípku a vytiahnite ju.
2. Nalejte leštiaci prostriedok do dávkovača, dávajte pozor, aby ste nepreplnili.
3. Nasadte kryt tak, že ho zarovnáte so šípkou v polohe "OPEN" (Otvorený) a otočíte ju na zatvorenú, pravú šípku.

Očistite všetky zvyšné kvapky leštiaceho prostriedku absorpčnou látkou, aby sa zabránilo nadmernému napeneniu počas ďalšieho umývania. Nezabudnite vymeniť uzáver pred zatvorením dvierok umývačky riadu.

Nastavenie dávkovača leštiaceho prostriedku

Dávkovač leštiaceho prostriedku má šesť alebo štyri nastavenia. Vždy začnite s dávkovačom nastaveným na "4". Ak sa vyskytnú škvرنy a zlé sušenie, zvýšte množstvo leštiaceho prostriedku, ktoré sa vypúšťa odstránením krytu dávkovača a otáčaním otočného gombíka na hodnotu "5". Ak riady ešte stále nie sú vysušené správne alebo sú škvرنité, nastavte otočný gombík na najbližšie vyššie číslo, až kým riady nie sú úplne čisté. Odporúčané nastavenie je "4". (Výrobná hodnota je "4".) Zvýšte dávku, ak po umývaní sa nachádzajú na riadoch kvapky vody alebo škvرنy. Znížte hodnotu, ak na riadkoch sú lepkavé belavé škvرنy alebo modrastý film na skle alebo na čepeliach nožov.

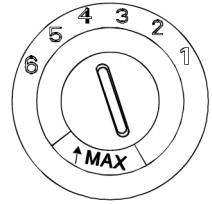

Funkcia čistiacich prostriedkov

Čistiace prostriedky s chemickými prísadami sú potrebné na odstránenie nečistôt, rozdrvenie nečistôt a ich prepravu z umývačky riadu. Väčšina čistiacich prostriedkov komerčnej kvality je vhodná na tento účel.

Nové práškové čistiace prostriedky sú bežne bez fosfátu. Funkcia zmäkčovača vody fosfátu nie je daná. V tomto prípade odporúčame vyplniť soľ v nádobe, aj keď je tvrdosť vody iba 6 dH. Ak sa v prípade tvrdej vody používajú čistiace prostriedky bez fosfátu, často sa na riadoch a skle objavujú biele škvرنy. V tomto prípade pridajte viac čistiacich prostriedkov, aby ste dosiahli lepšie výsledky. Čistiace prostriedky bez chlóru bielia iba mierne. Silné a farebné škvرنy nebudú úplne odstránené. V tomto prípade vyberte program s vyššou teplotou.

Koncentrované čistiace prostriedky

Na základe ich chemického zloženia môžu byť umývačky riadu rozdelené do dvoch základných skupín:

- bežné, alkalické čistiace prostriedky so žieravými zložkami
- nízko alkalické koncentrované čistiace prostriedky s prírodnými enzýmami

Čistiace tablety

Čistiace tablety rôznych značiek sa rozpúšťajú pri rôznych rýchlostiach. Z tohto dôvodu sa niektoré tablety čistiaceho prostriedku počas krátkych programov nedokážu rozpustiť a vyvinúť úplnú čistiacu schopnosť. Preto, prosím používajte dlhé programy pri používaní tabliet čistiacich prostriedkov, aby ste zabezpečili úplné odstránenie zvyškov pracích a čistiacich prostriedkov.

POZNÁMKA: Čistiace tablety sú určené len pre modely s funkciou 3 v 1 alebo s programom 3 v 1.

Zásobník na čistiace prostriedky

Zásobník sa musí naplniť pred začiatkom každého umývacieho cyklu podľa pokynov uvedených v Tabuľke umývacieho cyklu. Vaša umývačka riadu používa menej umývacieho prostriedku a leštiaceho prostriedku ako bežná umývačka riadu. Všeobecne platí, že iba jedna polievková lyžica čistiaceho prostriedku je potrebná na normálne umývanie. Tiež platí, že viac zašpinené predmety potrebujú viac čistiacich prostriedkov. Čistiaci prostriedok vždy pridajte tesne pred spustením umývačky riadu, inak by mohol byť vlhký a nerozpustil sa správne.

Naplnenie dávkovača čistiacich prostriedkov:

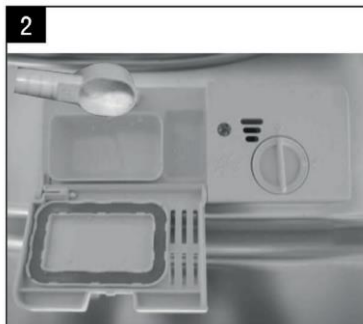
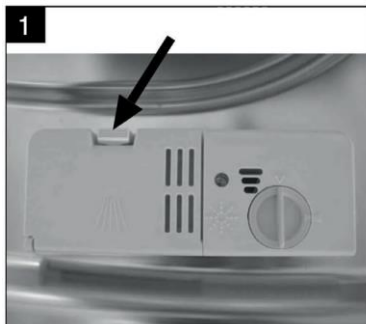

- Ak je veko zatvorené: stlačte tlačidlo na uvoľnenie. Veko sa uvoľní a otvorí.
- Čistiaci prostriedok vždy pridajte tesne pred začiatkom každého umývacieho cyklu.
- Používajte iba čistiaci prostriedok špeciálne vyrobený na použitie v umývačkách riadu. Čistiaci prostriedok skladujte na čistom a suchom mieste.

Naplňte čistiaci prostriedok

A = miesto umiestnenia čistiaceho prostriedku pre hlavný čistiaci cyklus.

B = miesto umiestnenia čistiaceho prostriedku pre predbežný čistiaci cyklus.

- Dodržujte prosím dávkovanie a skladovanie odporúčané výrobcom. Odporúčania uvedené na balení čistiaceho prostriedku.
- Zatvorte veko a stlačte, kým nezapadne na svoje miesto.
- Ak sú riady veľmi znečistené, naplňte ďalšiu dávku čistiaceho prostriedku na miesto pre predbežný čistiaci cyklus. Tento čistiaci prostriedok bude použitý počas fázy pred hlavným čistením.

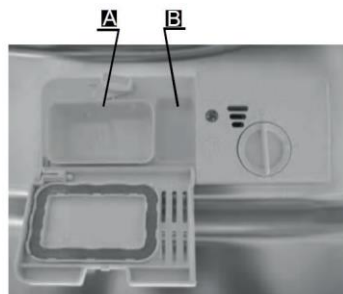

POZNÁMKA:

Informácie o množstve čistiaceho prostriedku pre daný program nájdete na poslednej strane. Uvedomte si, že podľa stupňa znečistenia a špecifickej tvrdosti vody, existujú možné rozdiely. Dodržujte odporúčania výrobcu uvedené na balení čistiaceho prostriedku.

Naplňenie umývačky riadu

- Zvážte nákup kuchynského riadu, ktoré je označené ako vhodné do umývačky riadu.
- Používajte jemný čistiaci prostriedok, ktorý je popísaný ako jemný na riad. V prípade potreby vyhľadajte ďalšie informácie od výrobcov čistiacich prostriedkov.
- Pre niektoré položky vyberte program s nízkou teplotou.
- Aby ste predišli poškodeniu, nepoužívajte sklo ani príbory z umývačky riadu ihneď po ukončení programu.

Nevhodné príbory a nádoby

Nie sú vhodné:	Sú vhodné obmedzene:
<ul style="list-style-type: none">• Príbory s drevenou, porcelánovou alebo perleťovou rukoväťou• Plastové predmety, ktoré nie sú odolné voči teplu• Staršie príbory s lepenými časťami, ktoré nie sú odolné voči teplotám• Lepené príbory alebo riady• Cínové alebo medené predmety• Krištáľové sklo• Oceľové predmety vystavené korózii• Drevené tanierne• Položky vyrobené zo syntetického vlákna	<ul style="list-style-type: none">• Niektoré typy sklenených riadov sa môžu po veľkom množstve umývania stať matným• Strieborné a hliníkové časti majú tendenciu k zafarbeniu počas čistenia• Glazované vzory môžu vyblednúť počas umývania prístrojom

Rady týkajúce sa naplnenia umývačky riadu

Odstráňte veľké množstvo zvyšných potravín. Zmäkčujte pozostatky spáleného jedla na panviciach. Nie je potrebné vypláchnuť riad pod tečúcou vodou. Umieste predmety do umývačky riadu takýmto spôsobom:

- Položky, ako sú poháre, šálky, hrnce a pod. sú umiestnené obrátene.
- Zakrivené predmety alebo také, ktoré majú priehlbiny, by mali byť naklonené tak, aby voda mohla vytekať.
- Všetky kuchynské riady sú bezpečne naskladané a nemôžu sa prevrátiť.
- Všetky kuchynské riady sú umiestnené tak, aby sa rozprašovací ramená mohli počas umývania voľne otáčať.
- Riady a príbory nesmú byť uložené na sebe a nemôžu sa navzájom prekryvať.
- Aby nedošlo k poškodeniu skla, nesmú sa dotýkať.
- Do košíka vložte veľké predmety, ktoré sú najnáročnejšie na čistenie.
- Dlhé a / alebo ostré predmety príborov, ako sú nože na krájanie, musia byť umiestnené horizontálne v koši.
- Nepreťažujte umývačku riadu. To je dôležité pre dobré výsledky a rozumnú spotrebu energie.

Správne nakladanie košíkov

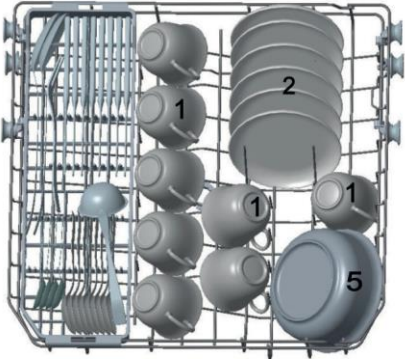
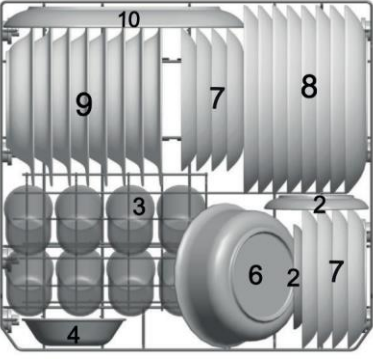

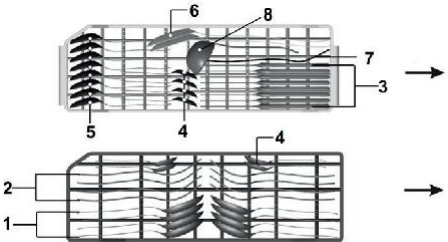

Horný košík:	Dolný košík
	
<ul style="list-style-type: none"> 1 Šálky 2 Taniery 3 Sklo 4 Malá miska 5 Stredná miska 	<ul style="list-style-type: none"> 6 Veľká miska 7 Riad na dezert 8 Veľké tanier 9 Polievkové tanier 10 Oválny tanier

<p>Horná polica:</p> <ul style="list-style-type: none"> 3 Nože 4 Čajové lyžičky 5 Dezertné lyžičky 6 Servírovacie lyžice 7 Servírovacie vidlice 8 Naberačky 	<p>Spodná polica:</p> <ul style="list-style-type: none"> 1 Polievkové lyžičky 2 Vidličky 4 Čajové lyžičky 	
---	--	---

Príbory by mali byť umiestnené v stojane na príbory oddelene od seba v príslušných polohách a uistite sa, že príbory nie sú spojené, čo by mohlo spôsobiť zlý výkon.

DÔLEŽITÉ: Nedovoľte, aby sa žiadna položka dostala až na dno prístroja. Vždy naložte ostré položky s ostrým bodom nadol! Umieste nože a iné potenciálne nebezpečné položky rukoväťou smerom hore alebo ich položte do prednej časti košíka.

Umývacie programy

Progra	Informácie o výbere cyklu	Popis cyklu	Čistiaci prostriedok pred. / hlavný	Čas min	Energia kWh	Voda Liter
 Intenzívny	Pre najviac znečistené nádoby a bežne znečistené hrnce, panvice a pod.	Predbežný c. (50 °C) Umytie (65 °C) Opláchnutie Opláchnutie (70 °C) Sušenie	4/20 g alebo 3-in-1 Tab	160	1.25	12.5
 Normálny	Pri normálne zašpinených položkách ako sú hrnce, dosky, poháre a mierne zašpinené panvice.	Predbežný c. (45 °C) Umytie (60 °C) Opláchnutie Opláchnutie (68 °C) Sušenie	4/20 g alebo 3-in-1 Tab	150	1.05	12.5
ECO (*EN 50242)	Ide o štandardný program, je vhodný na čistenie normálne znečisteného riadu, je to najefektívnejší program.	Predbežný cyklus Umytie (45 °C) Opláchnutie (65°C) Sušenie	4/20 g alebo 3-in-1 Tab	185	0.72	8
 Sklo	Pre mierne zašpinené nádoby a sklo.	Umytie (45 °C) Opláchnutie Opláchnutie (60 °C) Sušenie	4/20 g	95	0.7	10.5
 90 Min.	Pri mierne zašpinených položkách, ktoré nepotrebuje dokonalú účinnosť schnutia.	Umytie (55 °C) Umytie (65 °C) Opláchnutie (68 °C) Sušenie	4/20 g	90	1.15	11
 Rýchly	Kurzprogramm für leicht verschmutztes Geschirr, das keine extra Trocknung benötigt.	Umytie (45 °C) Opláchnutie Opláchnutie (55 °C)	15 g	35	0.52	7

*EN50242: Tento program je testovací cyklus. Informácie o skúške porovnateľnosti podľa EN 50242:

Kapacita: 8 nastavení. Nastavenie leštenia: 8
Spotreba energie v režime vypnutia je 0,45W
Ponechanie v zapnutom režime je 0,49W

Používanie a prevádzka

Spustenie umývacieho cyklu

1. Vytiahnite košík. Naplňte čistiaci prostriedok.
2. Zasuňte zástrčku do zásuvky. , Uistite sa, že prívod vody je zapnutý na plný tlak.
3. Stlačte programové tlačidlo, program čistenia sa zmení nasledovne: Intenzívny> Normálny> Ekologický> Sklo> 90 min> Rýchly.
4. Ak je vybratý program, rozsvieti sa kontrolka výberu. Potom stlačte tlačidlo Štart / Reset, umývačka sa spustí.

Zmeňte program

Predpoklad: Program umývania môžete upraviť, keď umývačka riadu beží ešte len krátky čas. V inom prípade už mohlo dôjsť k uvoľneniu čistiaceho prostriedku a zariadenie mohlo už vypustiť začiatočnú umývaciú vodu. Ak je to tak, dávkovač čistiacich prostriedkov musí byť znovu naplnený (pozrite si časť s názvom "Naplnenie čistiaceho prostriedku").

Stlačte tlačidlo Štart / Reset po dobu dlhšiu ako tri sekundy, zariadenie vstúpi do pohotovostného režimu, následne môžete program zmeniť na požadované nastavenie cyklu (pozrite časť "Spustenie umývacieho cyklu ...").

Ak počas umývania otvoríte dvierka, zariadenie sa pozastaví. Keď zatvoríte dvere a stlačíte tlačidlo Štart / Reset, zariadenie bude pokračovať v práci po 10 sekundách.

Programové svetlá zobrazujú stav umývačky riadu:

- Jedna z programových svetiel svieti: pohotovostný režim alebo pauza.
- Jedna kontrolka programu bliká: spustené.

POZNÁMKA: Ak otvoríte dvierka pri umývaní, zariadenie sa pozastaví. Po zatvorení dverí zariadenie bude pokračovať v práci po 10 sekundách.

Pridať zabudnuté položky

Keď umývačka riadu beží ešte len krátky čas, môžete pridať zabudnuté položky.

1. Stlačte tlačidlo Štart / Pauza. Mierne otvorte dvere, aby sa umývanie prerušilo.
2. Po zastavení ramien ostrekovača môžete úplne otvoriť dvierka.
3. Pridajte zabudnuté nádoby, zatvorte dvierka a stlačte tlačidlo. Umývačka riadu sa zase spustí po 10 sekundách.

Po ukončení umývacieho cyklu

Po dokončení umývacieho cyklu zaznie bzučiak umývačky riadu na 8 sekúnd, potom sa zastaví. Vypnite spotrebič pomocou tlačidla vypínača, vypnite prívod vody a otvorte dvierka umývačky riadu. Počkajte niekoľko minút pred vyložením umývačky riadu, aby ste predišli manipulácii s riadom a nádobami, keď sú stále horúce a náchylnejšie na rozbitie. Najskôr vyprázdňte dolný kôš a potom horný. Tým sa zabráni kvapkaniu vody z horného košíka na riad na spodnej.

Stručná príručka k prevádzke

1 Zapnite spotrebič - Stlačením tlačidla napájania zapnete spotrebič, otvorte dverka.

2 Naplňte dávkovač čistiacich prostriedkov

Veľká priehradka (A): pri každom umývacom cykle.

Malá priehradka (B): iba pre programy s predbežným cyklom.

3 Skontrolujte hladinu leštiaceho prostriedku

Skontrolujte hladinu leštiaceho prostriedku (C), ak je k dispozícii.

4 Skontrolujte obnovenú hladinu soli

Ak na ovládacom paneli nie je kontrolka soli (pre niektoré modely), môžete odhadnúť, kedy sa má soľ naplniť do zmäkčovača podľa počtu cyklov, ktoré umývačka riadu vykonala.

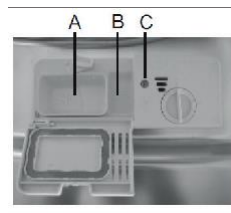

5 Naplňte koše

Odstráňte veľké množstvo zvyšných potravín. Zmäknite zvyšky vypáleného jedla na panviciach a potom naplňte košíky.

Pozrite si pokyny k nakladaniu v umývačke riadu.

6 Vyberte program

Zatvor dvere. Stlačte programové tlačidlo, kým sa nerozsvieti vybraný program. (Pozrite časť s názvom Návod na obsluhu)

7 Spustenie umývačky riadu

Zapnite kohútik a stlačte tlačidlo Štart / Pauza. Stroj začne fungovať po približne 10 sekundách.

Zmena programu:

Bežiaci cyklus sa môže meniť iba vtedy, ak prístroj beží ešte len krátku dobu. V opačnom prípade môže byť čistiaci prostriedok už uvoľnený. V takomto prípade musí byť dávkovač čistiacich prostriedkov znovu naplnený. Mierne otvorte dverka a potom stlačte programové tlačidlo dlhšie ako 3 sekundy, čím zrušíte bežiaci program. Vyberte nový program. Zatvorte dverka, reštartujte umývačku riadu.

Pridať zabudnuté položky:

Mierne otvorte dverka. Dverka môžete úplne otvoriť, až keď ramená postrekovačov zastavia. Pridajte zabudnuté položky. Zatvorte dverka, umývačka sa po 10 sekundách opäť spustí.

Ak je spotrebič vypnutý počas cyklu umývania:

Ak je spotrebič vypnutý počas umývania, pri opätovnom zapnutí, znova vyberte cyklus umývania a prevádzkujte umývačku riadu podľa pôvodného stavu zapnutia.

8 Vypnutie umývačky riadu

Po dokončení umývacieho cyklu zaznie bzučiak umývačky riadu na 8 sekúnd, potom sa zastaví. Vypnite spotrebič pomocou tlačidla zapnutia/vypnutia. Keď zariadenie je v pohotovostnom stave, po 30 minútach bez akýchkoľvek operácií sa automaticky vypne.

9 Vypnite vodovodný kohútik, vytiahnite košíky

Upozornenie: počkajte niekoľko minút (cca. 15 minút) pred vyložením umývačky riadu, aby ste predišli manipulácii s riadom a nádobami, kým sú stále horúce a náchylnejšie na rozbitie. Taktiež sa lepšie vyschnú. Vyložte najprv spodný košík a následne vrchný.

Čistenie a starostlivosť

Filtračný systém

Filter zabraňuje vniknutiu väčších zvyškov potravín alebo iných predmetov do čerpadla. Filtračný systém pozostáva z hrubého filtra, plochého filtra (hlavný filter) a mikro-filtra (jemný filter).

Hrubý filter (C): V hrubom filtri sú zachytené väčšie predmety, ako sú kúsky kostí alebo skla, ktoré by mohli blokovať odtok. Ak chcete odstrániť položky zachytené filtrom, opatrne stlačte kohútik na hornej strane tohto filtra a vytiahnite ho.

Jemný filter (B): Jemný filter zachytáva zvyšky špiny a potravín v oblasti nádrže a zabraňuje ich uloženiu na riad počas umývania.

Hlavný filter (A): Častice potravín a špiny, zachytené týmto filtrom, sa rozprašujú špeciálnym prúdom na postrekovacom ramene a premýjú sa tak, aby sa vypustili.

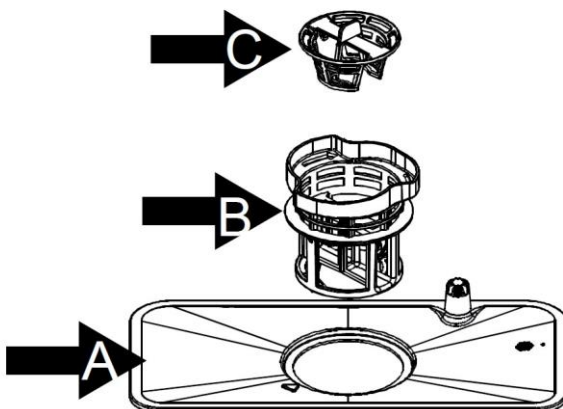

Filter účinne odstraňuje častičky potravín z prvotnej umývacej vody, čo umožňuje recyklovanie počas cyklu. Pre dosiahnutie najlepšieho výkonu a výsledkov musí byť zostava filtra pravidelne čistená. Z tohto dôvodu je vhodné po každom umývanom cykle odstrániť väčšie častice potravín zachytené vo filtri po každom umývanom cykle prepláchnutím filtra a šálky pod tečúcou vodou. Ak chcete odstrániť zostavu filtra, potiahnite rukoväť šálky smerom nahor.

UPOZORNENIE: Umývačka riadu sa nikdy nesmie používať bez filtrov. Nesprávna výmena filtra môže znížiť výkonnosť spotrebiča a poškodiť riad.

1. Otočte hrubý filter (C) proti smeru hodinových ručičiek a vyberte ho.
2. Zmontujte filtračný systém.
3. Po vyčistení vložte filtre späť do zobrazeného poradia.

Dôležité pokyny na čistenie filtračného systému

- Hrubý filter a jemný filter čistite pomocou čistiacej kefy.
- Pri čistení filtrov, neudierajte na filtre. V opačnom prípade by mohli byť filtre skrútené a výkon umývačky riadu by sa mohol zhoršiť.

Starostlivosť o umývačku riadu

- Ovládací panel je možné čistiť iba jemne navlhčenou handrou a treba ho dôkladne vysušiť.
- Na exteriér používajte kvalitný leštiaci prípravok na spotrebiče.
- Na žiadnu časť umývačky riadu nikdy nepoužívajte ostré čistiace predmety, čistiace drôtenky ani drsné čistiace prostriedky.
- Ak chcete vyčistiť okraj okolo dverí, mali by ste používať iba mäkkú teplú vlhkú handru. Aby ste predišli vniknutiu vody do zámku dverí a do elektrických komponentov, nepoužívajte žiadne čistenie rozprašovače alebo spreje.

Chráňte pred mrazom

Prosím, vykonajte opatrenia proti zamrznutiu v umývačke riadu počas zimy. Po každom umývacom cykle postupujte nasledovne:

1. Odpojte elektrickú energiu z umývačky riadu.
2. Vypnite prívod vody a odpojte prívodnú hadicu vody z vodného ventilu.
3. Vypustite vodu z prívodnej hadice a vodného ventilu. (Použite panvicu na zachytenie vody)
4. Znovu pripojte prívodné potrubie vody k vodnému ventilu.
5. Odstráňte filter na spodnej časti nádrže a použite špongiu, aby ste nasiakli zvyškovú vodu v nádrži.

Čistenie postrekovacích ramien

Je potrebné pravidelne čistiť striekacie ramená, pretože chemikálie z tvrdej vody zablokujú trysky a ložiská striekacieho ramena.

Ak chcete odstrániť horné postrekovacie rameno, držte maticu a otočte ho v smere hodinových ručičiek, aby ste ho odstránili. Ak chcete odstrániť dolné postrekovacie rameno, vytiahnite rameno postrekovača nahor. Umývajte ramená v teplej mydlovej vode a na čistenie trysky použite mäkkú kefu. Po dôkladnom opláchnutí ich nasadzte späť.

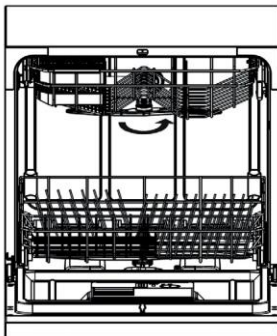

Ako udržať Vašu umývačku v dobrej forme

- Po každom umývaní vypnite prívod vody do spotrebiča a nechajte dverka mierne otvorené, aby vlhkosť a pachy neboli zachytené dovnútra.
- Pred čistením alebo údržbou vždy odpojte zástrčku zo zásuvky.
- Na čistenie vonkajších a gumených častí umývačky riadu nepoužívajte rozpúšťadlá ani abrazívne čistiace prostriedky. Používajte len handru s teplou mydlovou vodou. Ak chcete odstrániť škvryny alebo nečistoty z povrchu interiéru, použite handru navlhčenú vodou s malým octom alebo čistiaci prostriedok vyrobený špeciálne pre umývačky riadu.
- Odporúčame spustiť umývací cyklus prázdnu umývačkou riadu a potom vytiahnuť zástrčku zo zásuvky, vypnúť prívod vody a nechať dverka spotrebiča mierne otvorené. To pomôže utesniť dverka dlhšie a zabrániť tvorbe zápachu v zariadení.
- Ak sa spotrebič musí polohovať, skúste ho udržiavať vo zvislej polohe. Ak je to absolútne nevyhnutné, môže byť preklopený na zadnú stranu.
- Jedným z faktorov, ktoré spôsobujú pachy v umývačke riadu, je jedlo, ktoré zostáva zachytené v tesneniach. Pravidelné čistenie vlhkou špongiou zabráni tomu, aby sa to vyskytlo.

Riešenie problémov

Problém	Možná príčina	Riešenie
Umývačka riadu sa nespustí.	Vypálená poistka alebo vypnutie ističa.	Vymeňte poistku alebo vymeňte istič. Odstráňte všetky ostatné zariadenia, ktoré zdieľajú rovnaký okruh s umývačkou riadu.
	Napájanie nie je zapnuté.	Uistite sa, že je umývačka riadu zapnutá a dvere sú bezpečne zatvorené. Skontrolujte, či je napájací kábel správne zapojený do sieťovej zásuvky.
	Dvere umývačky riadu nie sú správne zatvorené.	Zatvorte dvere na umývačke riadu a uistite sa, že sú správne zamknuté.
Voda nie je vypumpovaná z umývačky riadu	Uzol v odtokovej hadici.	Skontrolujte odtokovú hadicu.
	Zanesený filter.	Skontrolujte hrubý filter.
	Kuchynský drez je upchatý.	Skontrolujte kuchynský drez, aby ste sa ubezpečili, že vypúšťanie dobre. Ak je problém v kuchynskom dreze, možno budete potrebovať inštalátora než servisného technika pre umývačku riadu
Penenie vo vani.	Nevhodný čistiaci prostriedok.	Používajte iba špeciálny čistiaci prostriedok na umývanie riadu, aby ste zabránili peneniu. Ak k tomu dôjde, otvorte umývačku riadu a nechajte rozpúšťať penu. Pridajte 1 galón studenej vody do nádrže. Zatvorte a zaistite umývačku riadu a potom spustíte akýkoľvek umývací cyklus, aby ste mohli vypustiť vodu. V prípade potreby opakujte.
	Rozliaty leštiaci prostriedok.	Vždy okamžite utrite akékoľvek škvrnny leštiaceho prostriedku.
Škvrnny na vnútornej strane.	Použil sa čistiaci prostriedok s farbivom.	Uistite sa, že čistiaci prostriedok je bez farbiva.
Biela fólia na vnútornom povrchu.	Tvrdá minerálna voda.	Ak chcete vyčistiť interiér, použite vlhkú hubku s prostriedkom na umývačku riadu a noste gumené rukavice. Nikdy nepoužívajte žiadny iný čistiaci prostriedok ako čistiaci prostriedok na umývanie riadu pre riziko tvorby peny alebo penivosti.
Na príboroch sú škvrnny od hrdze.	Postihnuté veci nie sú odolné voči korózii.	Neumývajte korozívne položky v umývačke riadu.
	Program nebol spustený po pridaní soli do umývačky riadu. Do umývacieho cyklu sa dostali stopy soli.	Vždy používajte program rýchleho umývania, bez riadu v umývačke riadu a bez výberu funkcie Rýchly (ak je k dispozícii) po pridaní soli do umývačky riadu.
	Veko zmäkčovača je voľné.	Skontrolujte veko. Uistite sa, že je v poriadku.

Problém	Možná příčina	Riešenie
Klopkania v umývačke.	Postrekovacie rameno búcha o položku v košíku.	Prerušte program a usporiadajte položky, ktoré bránia postrekovaciemu ramenu.
Rachot v umývačke.	Položka riadu je v umývačke nestabilná.	Prerušte program a usporiadajte položky riadu.
Klopkanie vo vodovodnom potrubí.	Môže to byť spôsobené inštaláciou na mieste alebo prierezom potrubia.	Toto nemá žiadny vplyv na funkciu umývačky riadu. Ak máte pochybnosti, obráťte sa na kvalifikovaného inštalátora.
Riadky nie sú čisté.	Nádoby neboli správne vložené.	Pozrite si poznámky v časti "Naloženie košíkov umývačky riadu".
	Program nebol dosť silný.	Vyberte intenzívnejší program. Pozrite "Tabuľku umývacích cyklov".
	Nie je dostatok čistiaceho prostriedku.	Použite viac čistiacich prostriedkov alebo vymeňte čistiaci prostriedok.
	Položka blokuje postrekovacie ramená.	Znovu usporiadajte položky tak, aby sa postrekovacie ramená mohli voľne otáčať.
	Kombinácia filtrov nie je čistá alebo nie je správne namontovaná, alebo sú zablokované trysky na ramenách.	Vyčistite a / alebo vložte správne kombináciu filtra. Vyčistite trysky postrekovacieho ramena. Pozrite "Čistenie postrekových ramien".
Zákal na skle.	Kombinácia mäkkej vody a príliš veľkého množstva čistiaceho prostriedku.	Ak máte mäkkú vodu používajte menej čistiaceho prostriedku a vyberte kratší cyklus na umytie sklenených predmetov.
Na riadoch čierne alebo šedé stopy	Hliníkové riady sa dotýka tanierov.	Na odstránenie týchto škvŕn použite jemný brúsny čistiaci prostriedok.
Čistiaci prostriedok v dávkovacích pohároch.	Riady blokujú nádoby s čistiacim prostriedkom.	Riady znovu naložte a spustíte umývačku riadu.
Riady nie sú vysušené.	Nesprávne naloženie.	Naložte umývačku riadu podľa návodu.
	Príliš málo leštiaceho prostriedku.	Zvýšenie množstva umývacieho prostriedku / Naplňte dávkovač leštiaceho prostriedku.
	Riady sa odstráni príliš skoro.	Nevyprázdňujte umývačku riadu ihneď po umývaní. Mierne otvorte dvere tak, aby mohla uniknúť para. Vyložte umývačku riadu len vtedy, keď sú riady len mierne teplé na dotyk. Najskôr vyprázdnite spodný košík. Tým sa zabráni tomu, aby voda stiekla z riadov v hornom košíku.
	Nesprávny výber programu.	V krátkych programoch je teplota umývania nižšia. To tiež znižuje čistiaci výkon. Vyberte program s dlhším časom umývania.
	Používanie príborov s nízkou kvalitou povlaku.	Odvodnenie vody je pri týchto položkách zložitejšie. Príbory alebo nádoby tohto typu nie sú vhodné na umývanie v umývačke riadu.

Chybové kódy

Ak sa objavia niektoré poruchy, zariadenie zobrazí chybové kódy, ktoré vás varujú:

kód	Význam	Možná příčina
E1	Dlhší vstupný čas.	Kohútiky nie sú otvorené, alebo je prívod vody obmedzený, alebo tlak vody je príliš nízky.
E4	Pretečenie.	Niektoré prvky umývačky riadu prepúšťajú. Ak dôjde k pretečeniu, vypnite hlavný prívod vody predtým, než zavoláte službu. Ak je v nádrži voda kvôli prepĺneniu alebo malému úniku vody, pred opätovným spustením umývačky by sa mala odstrániť voda.

Pokyny na likvidáciu



Podľa Európskeho nariadenia odpadu 2002/96 /EÚ tento symbol na výrobku alebo na jeho obale znamená, že výrobok nepatrí do domáceho odpadu. Na základe smernice by sa mal prístroj odovzdať na príslušnom zbernom mieste pre recykláciu elektrických a elektronických zariadení. Zabezpečením správnej likvidácie výrobku pomôžete zabrániť možným negatívnym dopadom na životné prostredie a ľudské zdravie, čo by inak mohol byť dôsledok nesprávnej likvidácie výrobku. Pre detailnejšie informácie o recyklácii tohto výrobku sa obráťte na svoj Miestny úrad alebo na odpadovú a likvidačnú službu Vašej domácnosti.

Vyhlásenie o zhode



Výrobca: CHAL-TEC GmbH, Wallstraße 16, 10179 Berlin, Deutschland.

Tento produkt je v súlade s nasledovnými európskymi smernicami:

2014/30/EU (EMV)

2014/35/EU (LVD)

2011/65/EU (RoHS)

2010/1016/EG (ErP)